



**Povezuje.
Inspirira.**





Sustavna rješenja
tvrtke Lamello
sinonim su za
kvalitetu, inovaciju
i funkcionalnost, a
upotrebljavaju se
diljem svijeta čime su
višestruko dokazali
svoju vrijednost!

—

Susanne Affolter

generalna direktorica i glavna dioničarka,
u tvrtci Lamello AG

Index sadržaja

01_Spojni sustavi _____ 4

| | | |
|--------------------|-----------------------------|----|
| P-System | Clamex P-14 _____ | 7 |
| | Clamex P-10 _____ | 7 |
| | Clamex P-Medius 14/10 _____ | 8 |
| | Clamex P-Flexus 14/10 _____ | 8 |
| | Bisco P-14 _____ | 9 |
| | Bisco P-10 _____ | 9 |
| | Tenso P-14 _____ | 11 |
| | Tenso P-10 _____ | 11 |
| | Divario P-18 _____ | 13 |
| Lamello sustav | Drvene spojnice _____ | 15 |
| | Minicol _____ | 15 |
| | Clamex S-20 _____ | 16 |
| Sustavi za bušenje | Cabineo 8, 12 _____ | 19 |
| | Cabineo 8 M6 _____ | 20 |
| | Cabineo insert _____ | 21 |
| | Invis Mx2 _____ | 22 |

02_Alati _____ 23

| | |
|-----------------|----|
| Zeta P-2 _____ | 23 |
| Top 21 _____ | 24 |
| Classic X _____ | 25 |

03_Dodatni pribor _____ 26

| | |
|---|----|
| Bušaća garnitura za spojnike P-System _____ | 26 |
| Glodalo za utore s karbidnim vrhom ø100 x 8 x 22 mm _____ | 26 |
| Glodalo za utore za spojnike P-System ø100 x 7 x 22 mm _____ | 26 |
| P-System profesionalni set _____ | 27 |
| P-System basic set _____ | 27 |
| Montažni alat za spojnike Clamex P _____ | 27 |
| Šablona za Clamex S-20 + svrdlo _____ | 28 |
| Šablona za postavljanje Clamex S-20 _____ | 28 |
| Cabineo inbus ključ _____ | 28 |
| Cabineo inbus ključ 1/4" GL 80 mm _____ | 28 |
| Lamello pokrivna kapa fi 6mm _____ | 28 |
| Usisni adapter 36mm _____ | 29 |
| Montažni alat za spojnike Divario P-18 _____ | 29 |

P-System



Ulaganje u spojnike
P-System tvrtke
Lamello doista nam
se isplatilo!

—

Martin Wegscheider
generalni direktor
u tvrtki Spechtenhauser,
Innsbruck, Austrija

Brza ugradnja

Umetanje umjesto pričvršćivanja vijcima ili lijepljenja



Čvrstoća

Mogućnost potpunog uglavljenja, velikom površinom

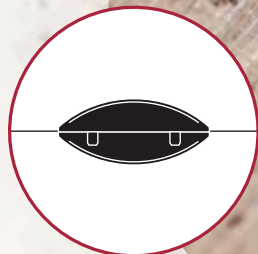
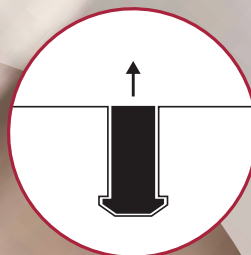

Zaštita od okretanja

Klinovi za pozicioniranje pružaju zaštitu od okretanja bez upotrebe dodatnih zatika

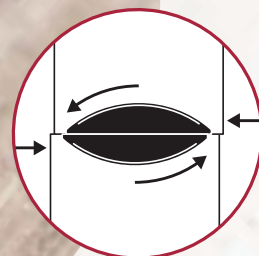

Slobodan prostor kod kliznog pomicanja

Spojnici P-System omogućuju savršeno poravnanje obaju izradaka

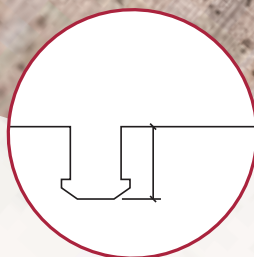

Plitka dubina urezivanja glodalice

Minimalna dubina urezivanja glodalice uz maksimalnu vlačnu čvrstoću

Clamex P



Odvojivi spojnik za namještaj

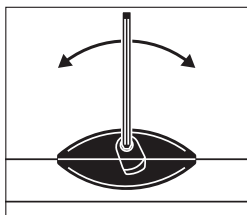

Mogućnost odvajanja

Odvojivo u svakom trenutku s pomoću okretne poluge

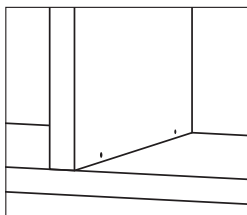

Elegantan izgled

Mali, gotovo nevidljivi otvor ($\varnothing = 6 \text{ mm}$) služi za zatvaranje i otvaranje spojnika

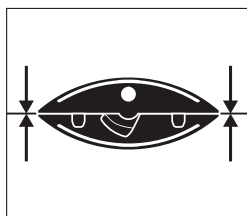

Visoka sila zatezanja

Za zatezanje i lijepljenje izradaka pod svim kutovima, $\sim 80 \text{ kg}$

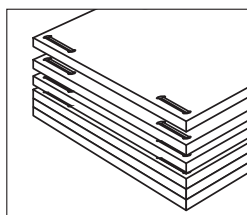

Mogućnost slaganja

Izratci s prethodno montiranim P-System spojnicima mogu se jednostavno slagati prilikom skladištenja i transporta

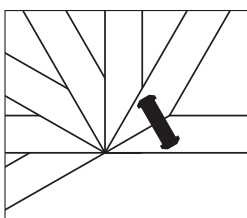

Svestranost

Mala dubina elemenata omogućuje spajanje pod kutovima od 22.5 do 180° te spajanje površinskih, kutnih i središnjih ploča



At Stuber Team AG, the Clamex P-14 is regularly used for custom-made interior fittings. In particular for cabinets, shelving mitres and discrete, detachable connections. Products: **Clamex P-14**

Prednosti i značajke:

- Mali otvor 6 mm, razlika u odnosu na druga standardna rješenja
- Mogućnost slaganja s unaprijed montiranim spojnicima, prednosti u pakiranju, transportu i logistici
- Kratko vrijeme montaže na licu mjesta i minimalni troškovi montaže
- Svestrana primjena za sve kutove, zahvaljujući istom sustavu za sve načine spajanja
- Sloboda odabira prilikom montaže, kod odvojive ili lijepljene konstrukcije
- Clamex P pričvršćivači su međusobno kompatibilni – polovice konektora s polugama kompatibilne su s polovicama konektora bez poluge



Clamex P-14

Odvojni konektor za namještaj,
za debljine materijala od 16mm

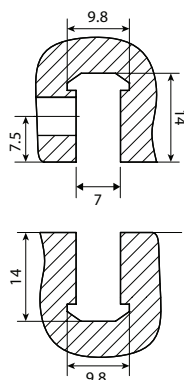

| | |
|-----------------------------------|----------------------------------|
| Veličina | 64 x 27 x 9,7mm |
| Glodalo | Ø 100,4 x 7 x 22 |
| Materijal spojnika | plastika ojačana staklenom vunom |
| Materijal poluge | lijevani cink |
| Slobodan prostor pri ugradnji | uzdužno ± 1mm |
| Vlažna čvrtoća (N) MDF | ~ 900 |
| Vlažna čvrtoća (N) Stezna pločica | ~ 800 |
| Vlažna čvrtoća (N) Bukva | ~ 1000 |

Kutija od 80 parova **151021**

Kutija od 300 parova **151022**

DODATAK

Bušaća garnitura za spojnike P-System



Šifra art. **151006**

Pogledajte pod sekcijom
'Dodatni pribor' na str. 26.

Clamex P-10

Odvojni konektor za namještaj,
za debljine materijala od 13mm

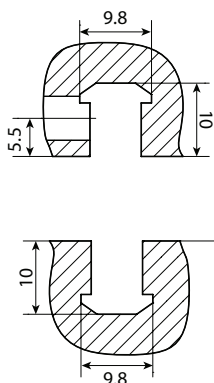

| | |
|-----------------------------------|----------------------------------|
| Veličina | 52 x 19 x 9,7mm |
| Glodalo | Ø 100,4 x 7 x 22 |
| Materijal spojnika | plastika ojačana staklenom vunom |
| Materijal poluge | lijevani cink |
| Slobodan prostor pri ugradnji | uzdužno ± 0,5mm |
| Vlažna čvrtoća (N) MDF | ~ 600 |
| Vlažna čvrtoća (N) Stezna pločica | ~ 600 |
| Vlažna čvrtoća (N) Bukva | ~ 900 |

Kutija od 80 parova **151024**

DODATAK

Bušaća garnitura za spojnike P-System



Šifra art. **151006**

Pogledajte pod sekcijom
'Dodatni pribor' na str. 26.

Clamex P-Medius 14/10

Odjivivi konektor za središnje ploče
debljine materijala od 16mm

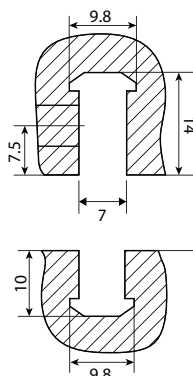

| | |
|-----------------------------------|--------------------------------------|
| Veličina | 64 x 13,5 x 9,7mm / 52 x 7,5 x 9,7mm |
| Glodalo | Ø 100,4 x 7 x 22 |
| Materijal spojnika | plastika ojačana staklenom vunom |
| Materijal poluge | lijevani cink |
| Slobodan prostor pri ugradnji | uzdužno ± 1mm |
| Vlažna čvrtoća (N) MDF | ~ 800 |
| Vlažna čvrtoća (N) Stezna pločica | ~ 600 |
| Vlažna čvrtoća (N) Bukva | ~ 900 |

Kutija od 80 parova **151023**

DODATAK

Bušača garnitura za spojnike P-System



Šifra art. **151006**

Pogledajte pod sekcijom
'Dodatni pribor' na str. 26.

Clamex P-Flexus 14/10

Odjivivi spojnik za namještaj s fleksibilnim
klinovima za pozicioniranje a debljine materijala od
18mm i spojevima od 12mm



Kutija od 80 parova **151019**

Kutija od 300 parova **151020**



Prednosti i značajke:

- Fleksibilan slijed montaže – fleksibilni klinovi za pozicioniranje omogućuju biranje slijeda montaže
- Jednostavno poravnavanje – fleksibilni klinovi za pozicioniranje poravnavaju izradak i drže ga na mjestu
- Svestrana montaža – zakošeni i pomični klinovi za pozicioniranje omogućuju naginjanje obratka u oba smjera
- Ugradnja fiksnih polica – fiksne police ili vertikalni separatori mogu se ugraditi u sastavljenu ormarnu jedinicu.
- Kompatibilan sa svim Clamex P polovicama spojnika bez poluge – P-14 bez poluge, P-10 bez poluge i P-10 Medius bez poluge

| | |
|-----------------------------------|--------------------------------------|
| Veličina | 64 x 13,5 x 9,7mm / 52 x 7,5 x 9,7mm |
| Glodalo | Ø 100,4 x 7 x 22 |
| Materijal spojnika | plastika ojačana staklenom vunom |
| Materijal poluge | lijevani cink |
| Slobodan prostor pri ugradnji | uzdužno ± 1mm |
| Vlažna čvrtoća (N) MDF | ~ 720 |
| Vlažna čvrtoća (N) Stezna pločica | ~ 600 |
| Vlažna čvrtoća (N) Bukva | ~ 810 |

Bisco P-14

Lamela za poravnanje za spojnike
Clamex P-14 i Tenso P-14

Kutija od 80 parova **151015**



Prednosti i značajke:

- Idealna nadopuna spojnica Clamex P i Tenso P, prikladna za utore za spojnike P-System, bez potrebe za zamjenom glodala
- Spojnici Bisco P-14 idealni su za suho spajanje prije lijepljenja s pomoću spojnika Tenso P-14
- Za poravnanje utora za spojnike P-System, funkcija poravnanja bez ljepila
- Površinska struktura omogućuje umetanje kao spojng elementa prilikom lijepljenja izradaka polivinilacetatnim ljepilom
- Primjene spojnika Bisco P
 - Pregradne ploče
 - Namještaj velikih ugradbenih dubina
 - Lijepljenje izradaka

| | |
|-------------------------------|------------------|
| Veličina | 65 x 27 x 7mm |
| Glodalo | Ø 100,4 x 7 x 22 |
| Materijal | plastika |
| Slobodan prostor pri ugradnji | uzdužno ± 2mm |
| Vlažna čvrtoća uz ljepilo | ~ 400 N ≈ 40 kg |

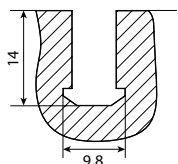
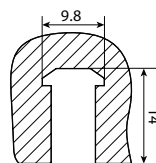

Bisco P-10

Lamela za poravnanje za spojnike
Clamex P-10

Kutija od 80 komada **151016**



Prednosti i značajke:

- Idealna nadopuna spojnica Clamex P i Tenso P, prikladna za utore za spojnike P-System, bez potrebe za zamjenom glodala
- Spojnici Bisco P-14 idealni su za suho spajanje prije lijepljenja s pomoću spojnika Tenso P-14
- Za poravnanje utora za spojnike P-System, funkcija poravnanja bez ljepila
- Površinska struktura omogućuje umetanje kao spojng elementa prilikom lijepljenja izradaka polivinilacetatnim ljepilom
- Primjene spojnika Bisco P
 - Pregradne ploče
 - Namještaj velikih ugradbenih dubina
 - Lijepljenje izradaka

| | |
|-------------------------------|------------------|
| Veličina | 52 x 19 x 7mm |
| Glodalo | Ø 100,4 x 7 x 22 |
| Materijal | plastika |
| Slobodan prostor pri ugradnji | uzdužno ± 2mm |
| Vlažna čvrtoća uz ljepilo | ~ 400 N ≈ 40 kg |

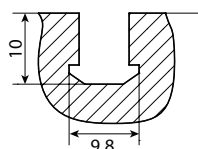
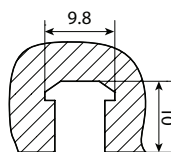

Tenso P

Samozatezni spojnik za
lijepljenje, za sve kutove

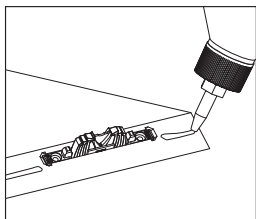

Lijepljenje

Čvrsto spajanje
dvaju izradaka

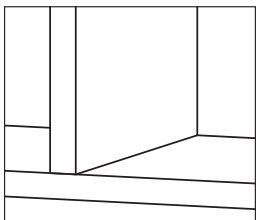

Nevidljiv profil

Bez vidljivih spojnih
elemenata

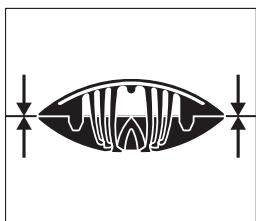

Visoka sila zatezanja

Omogućuje savršeno
poravnanje i zatezanje
izradaka, ~ 15 kg

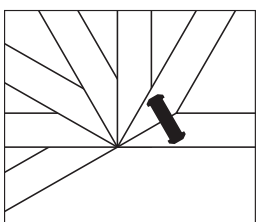

Svestranost

Jednostavno lijepljenje
i spajanje kutova

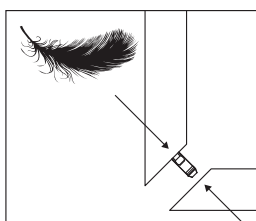

Mala uložena snaga prilikom sastavljanja

Za spajanje je potrebno
primijeniti samo kratku,
laganu silu, neovisno o
broju spojnika



Beautiful solid wood
drawers glued using Tenso
P-14. Tenso P-14 aligns
and tensions the connec-
tion until the glue has
cured – without having to
use clamps and protectors.
Products: **Tenso P-14**

Prednosti i značajke:

- Brzo lijepljenje uz uklanjanje ljepljiva, spremno za upotrebu
- Visoka sila zatezanja bez stezaljki ili preša
- Elegantan izgled, potpuno nevidljivo
- Svestranost, jednostavno lijepljenje pod različitim kutovima
- Montaža spojnika bez upotrebe alata, jednostavno i brzo bez upotrebe vijaka i ljepljiva
- Spajanje većih izradaka na licu mjesta bez imalo napora



Tenso P-14

Samozatezni spojnik za lijepljenje za sve kutove

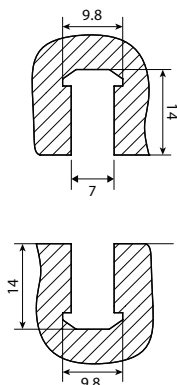

- bez predzatezne spojnice

Kutija od 80 parova **151025**

- sa predzateznom spojnicom

Kutija od 80 parova **151026**

Kutija od 300 parova **151028**



| | |
|-------------------------------|----------------------------------|
| Veličina | 66 x 27 x 9,7mm |
| Glodalo | Ø 100,4 x 7 x 22 |
| Materijal | plastika ojačana staklenom vunom |
| Slobodan prostor pri ugradnji | uzdužno ± 1 mm |
| Zatezna sila (N) po spojniku | ~ 150 |

Vlažna i smična čvrstoća ovise o ljepilu

Tenso P-10

Samozatezni spojnik za lijepljenje za tanke izratke debljine materijala od 12mm

Kutija od 80 parova **151027**

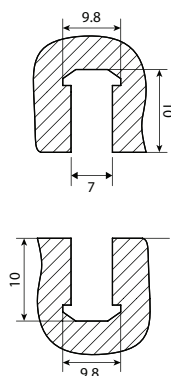
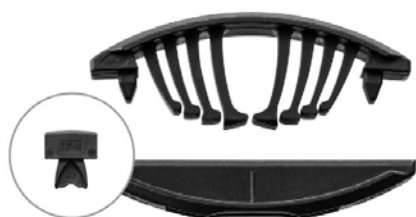

| | |
|-------------------------------|----------------------------------|
| Veličina | 52 x 27 x 9,7mm |
| Glodalo | Ø 100,4 x 7 x 22 |
| Materijal | plastika ojačana staklenom vunom |
| Slobodan prostor pri ugradnji | uzdužno ± 1 mm |
| Zatezna sila (N) po spojniku | ~ 100 |

Vlažna i smična čvrstoća ovise o ljepilu

Divario P



Samozatezni, nevidljivi spojnik za umetanje

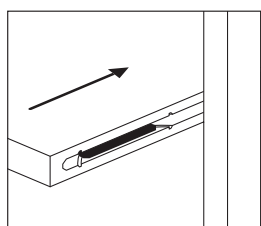

Umetanje

Umetanje između dviju fiksnih stranica ili polica s pomoću vodećeg utora

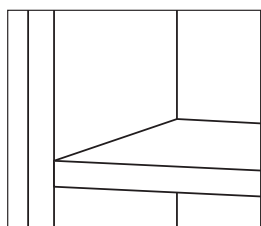

Nevidljiv profil

Vodeći utor pomaknut na jednu stranu jamči nevidljivost spojnih elemenata

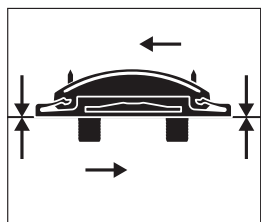

Zatezanje fuga

Bez otpora pri umetanju do stvaranja sile zatezanja

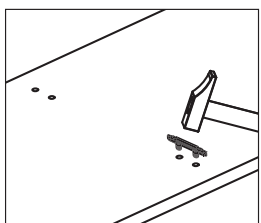

Brza ugradnja

Brzo umetanje spojnika bez upotrebe ljepila nakon transporta

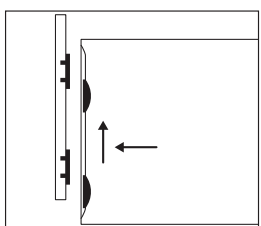

Sastavljanje kliznim pomicanjem

Vodeći utor pomaknut na obje strane jamči potpunu nevidljivost spojnika namještaja



Vertical parts have been attached to the rear wall and horizontal shelves have been inserted. The ample tensioning force of Divario P-18 leads to a stable connection throughout the shelving unit. Customer: Fink in Langen near Bregenz, AT
Products: **Divario P-18**

Prednosti i značajke:

- Potpuno nevidljivi spojevi za najviše standarde kvalitete
- Spajanje i zatezanje prilikom umetanja za besprijekorno zatvorene fuge
- Učinkovita obrada i uglavljivanje s pomoću CNC stroja ili alata Zeta koje se temelje na spojnicima P-System
- Uži spojnik omogućuje primjenu kod polica od 18 mm
- Bez otpora pri umetanju do stvaranja sile zatezanja
- Naknadno umetanje polica ili pregradnih zidova radi manje težine prilikom transporta



Divario P-18

Samozatezni, nevidljivi konektor
za umetanje slajda

Kutija od 80 pari **151029**

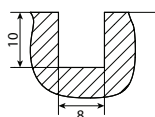
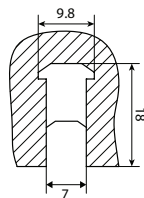

| | |
|--------------------------------------|----------------------------------|
| Element za utor za spojnike P-System | 65 x 16 x 9,7mm |
| Element za izbušne otvore | Ø 8 x 9mm, razmak 32mm |
| Glodalo | Ø 100,4 x 7 x 22 |
| Materijal | plastika ojačana staklenom vunom |
| Slobodan prostor pri ugradnji | uzdužno ± 1mm |

Nosivost po spojniku (N)

| | 19mm | 22mm | 25mm | 30mm |
|----------------|------|------|------|------|
| Stezna pločica | 500 | 600 | 700 | 1000 |
| MDF | 600 | 700 | 800 | 1000 |
| Smreka | 800 | 900 | 1300 | 1400 |
| Bukva | 1700 | 2000 | 2000 | 2000 |

Vlažna čvrstoća (N)

| | |
|----------------|-----|
| svi materijali | 600 |
|----------------|-----|

DODATAK

Montažni alat za spojnike Divario P-18



Šifra art. **151007**

Pogledajte pod sekcijom
'Dodatni pribor' na str. 29.

Lamello sustav



Originalne drvene
lamele uvijek se
savršeno uklapaju!
Učinkovite su,
jednostavne i
precizne!

—

Antonio Orlando
voditelj proizvodnje
u tvrtki Ladenmacher AG,
Hägendorf, Švicarska

Drvene spojnice (originalne)

Švicarski proizvod, Švicarsko drvo, Kvaliteta tvrtke Lamello

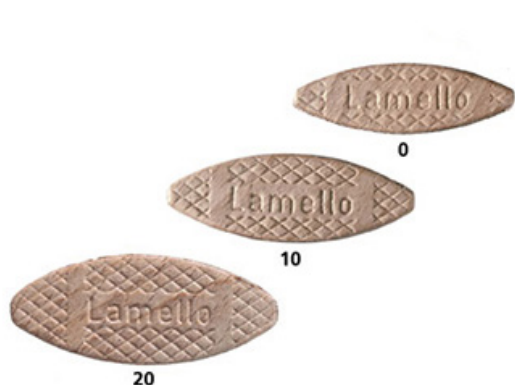

©Logotip izvornog
švicarskog drva
Lignum-70-0003

| | | | | |
|-------------|---------------|-----------------------|---------------|---|
| Veličina 20 | 56 x 23 x 4mm | Kutija od 1000 komada | 151014 | Ugradnja drvenih lamela s pomoću glodala Ø 100x4x22mm (standardno glodalo) |
| Veličina 10 | 53 x 19 x 4mm | Kutija od 1000 komada | 151013 | |
| Veličina 0 | 47 x 15 x 4mm | Kutija od 1000 komada | 151012 | |

Minicol aplikator za ljepilo

Univerzalni aplikator za ljepilo



s plastičnom mlaznicom | **151030**



s metalnom mlaznicom | **151031**

Prednosti i značajke:

- Za utore od 4mm
- Mlaznica okrenuta prema dolje za brzu primjenu
- Postolja sprječava curenje ljepila
- Zapremnina: 300ml
- Bočno nanošenje ljepila

Clamex S-20

Odvojiva spojnica za Lamello sustav, za debljine materijala od 16 mm koja se pričvršćuje u utor vijcima

Kutija od 20 parova **151065**

Kutija od 80 parova **151066**

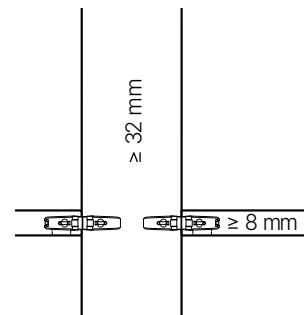
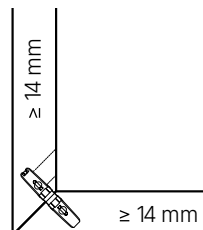
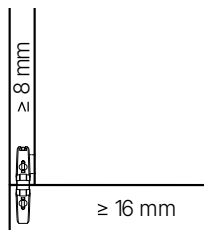

| | |
|-----------------------------------|----------------------------------|
| Veličina | 59 x 12 x 3,9mm |
| Glodalo | Ø 100 x 4 x 22 |
| Materijal spojnika | plastika ojačana staklenom vunom |
| Materijal poluge | lijevani cink |
| Slobodan prostor pri ugradnji | uzdužno ± 1 mm/radijalno ± 0mm |
| Vlažna čvrtoća (N) MDF | ~ 620 |
| Vlažna čvrtoća (N) Stezna pločica | ~ 490 |
| Vlažna čvrtoća (N) Bukva | ~ 620 |

DODATAK

Šablona za Clamex S-20 + svrdlo



Šifra art. **151067**

Pogledajte pod sekcijom
'Dodatni pribor' na str. 28.

Šablona za postavljanje Clamex S-20



Šifra art. **151068**

Pogledajte pod sekcijom
'Dodatni pribor' na str. 28.

Sustavi za bušenje

Velika sila spoja
do 90 kg

Brza instalacija

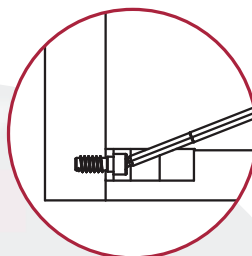

Od jednog komada i
unaprijed montiran

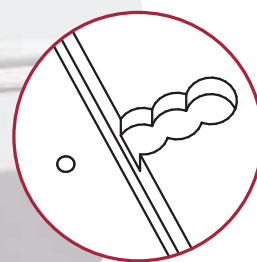

Bez bušenja
rubova

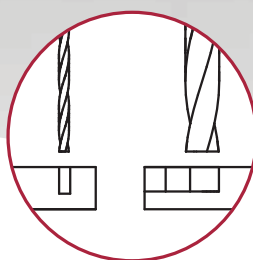

Bez rupa za tiple

Cabineo



Spojnik za korpuse koji štedi prostor, za čistu obradu površina i najveću silu zatezanja

Prednosti i značajke:

- Optimizacija postupka zahvaljujući čistoj obradi površina bez otvora na rubovima
- Manja visina ugradnje od 10 mm za ploče debljine od 12 mm
- Jednodijelni spojnik bez zatika, bez prethodne montaže vijaka ili zatika u bočne ploče
- Isporuka u zasebnim dijelovima s prethodno montiranim spojnici
- Mogućnost odvajanja radi transporta ili u slučaju potrebe za prilagodbom fiksnih polica
- Naknadna montaža fiksnih polica ili okomitih odjeljaka kada je korpus već montiran

Jednostavan,
brz & jak



DODATAK

Cabineo inbus 276312 Lamello kat.br.

Cabineo inbus 276308 Lamello kat.br.
1/4" GL 80mm

Cabineo Svjetlucavo bijela –
pokrivne kapice Šifra art. 151042,
ostalo na upit

Pogledajte pod sekcijom
'Dodatni pribor' na str. 28.

Small and hardly noticeable, the Cabineo excels visually as a one-piece connector. To achieve connector invisibility, cover caps are used that can be fitted onto the Cabineo in seconds.
Customer: Alpnach Norm- Schrankelemente AG, Schweiz
Products: **Cabineo 8 / Cabineo 12**



Cabineo 8, 12

Spojnik za korpuse koji štedi prostor, za čistu obradu površina i najveću silu zatezanja

Cabineo 8, 500kom | **151033**

Cabineo 12, 500kom | **151034**



Cabineo 8

Duljina vijka 8mm

Za središnje ploče od 16mm i kutne spojeve od 12mm

Cabineo 12

Duljina vijka 12mm

| | |
|-------------------------------|----------------------------------|
| Veličina | 33,8 x 16,5 x 10,8mm |
| Glodalo | Ø 12mm ili manji |
| Bušni alat | Ø 5mm i Ø 15mm |
| Materijal kućišta | plastika ojačana staklenom vunom |
| Slobodan prostor pri ugradnji | uzdužno ± 0,1mm |

Čvrstoća po spojniku bez tiple (N)

| u steznoj pločici od 19 mm | Cabineo 12 | Cabineo 8 |
|----------------------------|------------|-----------|
| Vlačna čvrstoća | 900 | 500 |
| Smična čvrstoća | 850 | 550 |
| Sila zatezanja | 900 | 500 |

10 N ~ 1kg

Cabineo 8/12

Cabineo set 8/12, 40kom | **151032**



Na upit**Cabineo 8 M6**

Spojnik za namještaj povećane čvrstoće otporan na habanje za razne materijale

Cabineo 8 M6, crni 500kom | **186315 Lamello kat.br.**

Cabineo 8 M6, bijeli 500kom | **186345 Lamello kat.br.**

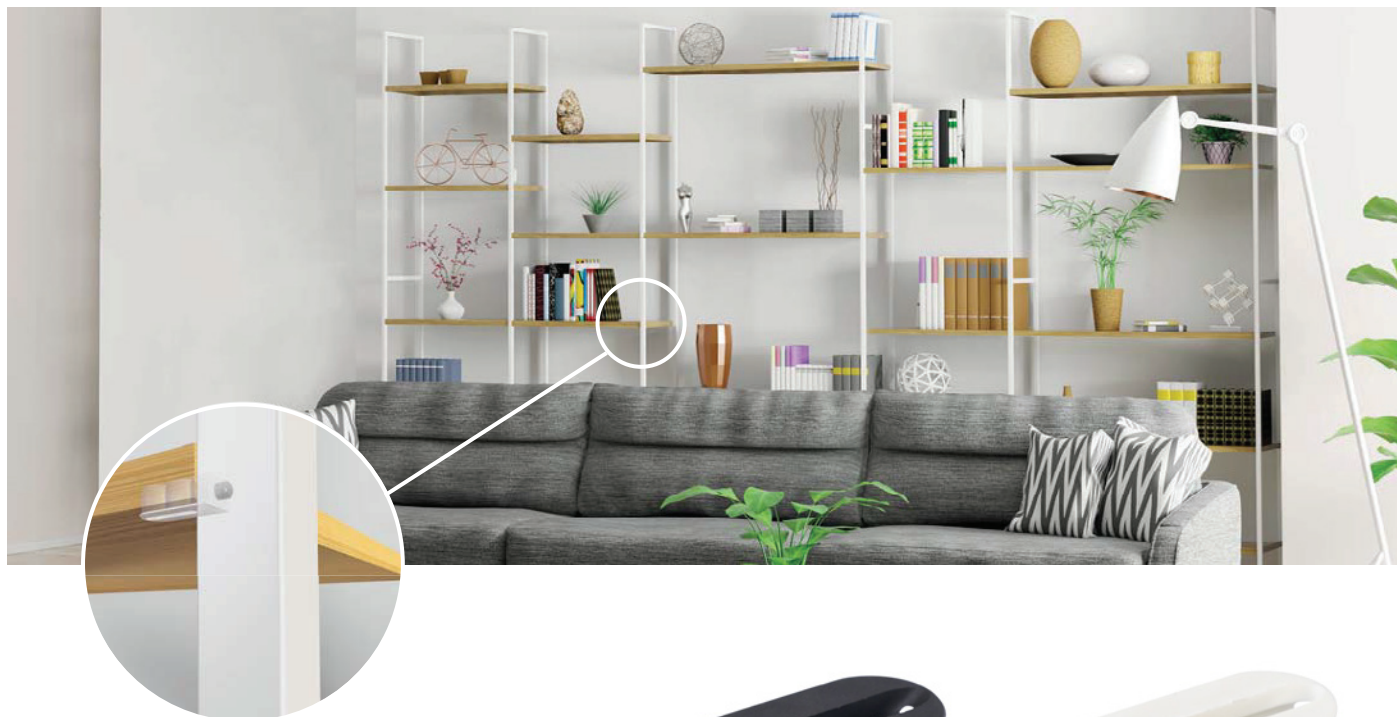

Odličan za
spajanje raznih
materijala poput
drva i metala



Crna obrada
8 mm duljina vijka
M6 navoj



Bijela obrada
8 mm duljina vijka
M6 navoj

| | |
|-------------------------------|----------------------------------|
| Veličina | 33,8 x 16,5 x 10,8mm |
| Glodalo | Ø 12mm ili manji |
| Bušni alat | Ø 5mm i Ø 15mm |
| Materijal kućišta | plastika ojačana staklenom vunom |
| Slobodan prostor pri ugradnji | uzdužno ± 0,1mm |

Čvrstoća po spojniku bez tiple (N)

| u HPL-u od 12 mm | Cabineo 8 M6 |
|-------------------------|---------------------|
| Vlačna čvrstoća | 1700 |
| Smična čvrstoća | 1000 |
| Sila zatezanja | 1700 |
| 10 N ~ 1kg | |

Na upit

Cabineo insert

Matica za Cabineo 8 M6

| | |
|-------------------------------|-------------------------|
| Veličina | 12,3/15,3 x 9,3 x 9,3mm |
| Navoj | M6 |
| Promjer rupe | Ø 8mm |
| Materijal | mjed |
| Slobodan prostor pri ugradnji | uzdužno ± 0,1mm |

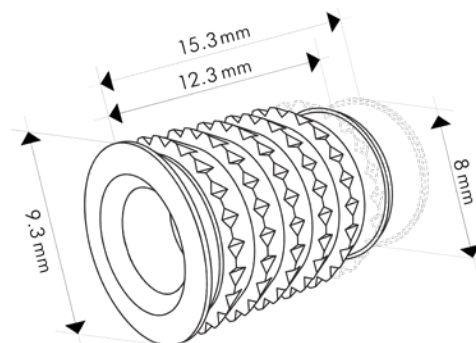

Čvrstoća po spojniku bez tiple (N)

| u steznoj pločici od 19 mm | M6 x 12,3 | M6 x 15,3 |
|----------------------------|-----------|-----------|
| Vlačna čvrstoća | 750 | 900 |
| Smična čvrstoća | 1050 | 1200 |
| Sila zatezanja | 750 | 900 |

10 N ~ 1kg



Cabineo insert matica M6 x 12,3

za materijale debljine 14-16 mm

14 mm materijal

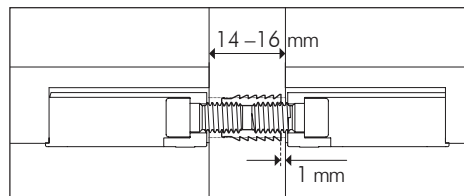
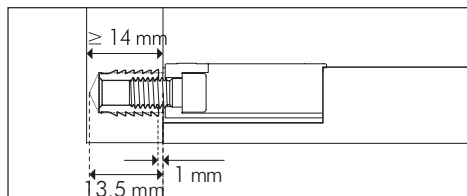

Cabineo insert matica M6 x 15,3

za materijale debljine 17-25 mm

17 mm materijal

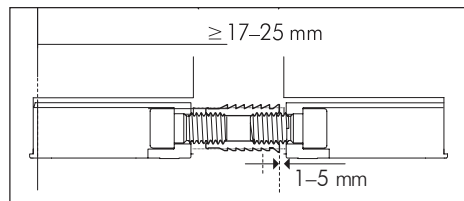
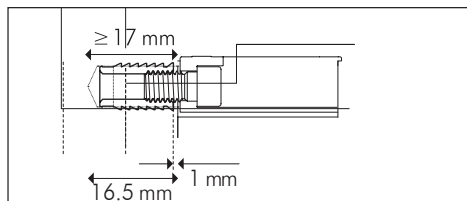

Invis Mx2

Prednosti i značajke:

- Snažno spajanje – priključak na magnetski pogon omogućuje spajanje izratka uz snagu stezanja do 250 kg
- Odvojivo za nekoliko sekundi – sastavljeni komadi namještaja mogu se vrlo brzo odvojiti promjenom smjera rotacije MiniMag Mx2
- Potpuno nevidljiv magnetni konektor Invis Mx2 omogućuje potpuno nevidljive, odvojive spojeve
- Jedinstveni magnetni pogon – rotirajući pogonski magnet izvan obratka nevidljivo pokreće vijak u sredini konektora.

Invis Mx2 kit

Spajanje s pomoću spojnika

Početni komplet Invis Mx2 | **151039**



Jedinstveni nevidljivi spojnik za najzahtjevnije uvjete u pogledu izgleda, stabilnosti i produktivnosti

Magnetski spojnici s još većom silom zatezanja



Magnetski spojnici s još većom silom zatezanja. Nevidljivo kao da je zalijepljeno, fleksibilno kao da je pričvršćeno vijcima. 250kg sila zatezanja po spojniku.

Početni komplet **Invis Mx2** (u spremniku Systainer):

- MiniMag Mx2
- 20 spojnika Invis Mx2 s maticama od 14mm
- Bušača garnitura Rasto s bušnim alatom od 12mm, mehanizmom za podešavanje dubine, nasadnom čahurom
- Odvijač
- Opužno vreteno
- Klin za umetanje

Komplet spojnika Invis Mx2

s maticom od 14mm (20kom) set | **151038**



Zeta P2

Prednosti i značajke:

- Alat Zeta P2 za brzo, potpuno uglavljenje svih vrsta spojnih okova spojnika P-System
- Zahvaljujući automatskom podiznom mehanizmu stvara se profilirani utor u koji je moguće ručno umetnuti spojne okove
- Ušteda vremena prilikom montaže okova zahvaljujući inovativnoj tehnologiji utora za spojnik P-System. Ručno umetanje okova bez upotrebe ljepila ili vijaka omogućuje znatno kraće vrijeme rada i uštedu dodatnih materijala za pričvršćivanje



Glodalica za utore (kekserica) za spojnik P-System uz koju svakoga dana možete uštediti vrijeme

S pomoću alata Zeta P2 dijelove možete fleksibilno i brzo spojiti pod različitim kutovima i na različite načine. Prikladan je za spajanje pojedinačnih komada namještaja, ali i za prototipe i serijsku proizvodnju.



Zeta P-2

Brza i fleksibilna glodalica

Šifra art. **151004**



| | |
|-----------------------|--|
| Snaga | 1 050 W/230 V 800 W/120 V |
| Brzina | 9 000 min ⁻¹ |
| P-System glodalo | K: Ø 100.9 × 7 × Ø 22 mm D: Ø 100.4 × 7 × Ø 22 mm |
| Zubi | Z3 |
| Dubina glodanja (max) | 20mm |
| Masa | 3,7 kg |

Pogledajte pod sekcijom 'Dodatni pribor' na str. 26.

DODATAK

Dijamantno glodalo za Zeta P-2



Šifra art. **151010**

Karbidno glodalo za Zeta P-2



Šifra art. **151011**

Top 21

Originalna glodalica za utore (kekserica) s mehanizmom za podešavanje visine proizvođača spojnika P-System

Prednosti i značajke:

- 1. Glodalo podesive visine**
 - Okretna glava sa skalom, položaj glodala podesiv za +/- 2 mm u stupnjevima od 0,1 mm (ukupno 4 mm)
 - Namještanje utora u sredinu izratka (kod debljina materijala od 8 do 24 mm)
 - Jednostavno urezivanje utora za spajanje prema naprijed ili prema natrag
 - Dvostruki utor 2 x 4 mm za spojnike Clamex S tvrtke Lamello
 - Urezivanje razdjelnih fuga, širine od 8 do 12 mm, podesivo u koracima 0,1 mm
 - Zasebno pozicioniranje utora za urezivanje
- 2. Snažan motor od 1050 W**
 - Snažan motor s punovalnom elektronikom s mekim upuštanjem, stalnom regulacijom broja okretaja, zaštitom od preopterećenja, zaštitom od ponovnog uključanja
 - Jednostavno servisiranje, iznimno mali troškovi održavanja i popravaka
- 3. Precizno glodalo za utore**
 - S glavinom i 4 predrezača
- 4. Vrećica za prašinu od tkanine uključena u opseg isporuke**
 - + usisni adapter Ø 36 mm



Top 21

Glodalica s podesivom visinom glodala

Šifra art. **151002**



| | |
|-----------------------|------------------------------|
| Snaga | 1 050 W/230 V 800 W/120 V |
| Brzina | 9 000 min ⁻¹ |
| P-System glodalo | Ø 100 × 4 × Ø 22 mm |
| Zubi | Z2 + V4 sa zubima |
| Dubina glodanja (max) | 20mm |
| Masa | 3,5 kg |

Classic X

Originalna glodalica za utore (kekserica) za svaku radionu

Prednosti i značajke:

1. Graničnici u ravnini s obje strane

- Okomita stabilnost osigurava se pričvršćivanjem na glavnu ploču kako bi se povećala kontaktna površina
- Savršena preciznost spajanja pod kutom od 22.5 i 45° zahvaljujući graničniku na potpornoj površini
- Mogućnost podešavanja položaja utora na graničnoj površini od 0 do 50 mm

2. Potpuno jednaka udaljenost od glodala na obje strane (8 mm)

- Zahvaljujući sigurnosti prilikom obrade uvijek su zajamčeni precizni, paralelni utori jer se visina ne može podešavati

- Pozicioniranje uz zakretni graničnik s držačem razmaka od 4 mm za središnje ploče od 12 mm (utor u sredini)
 - Pozicioniranje uz osnovnu ploču – kao granična ploča služi središnja ploča (pomaknuta za 4 mm)
- ### 3. Visoka preciznost pri obradi graničnih površina
- Kod obrade s pomoću CNC stroja jamči točno postavljanje izratka
 - Vodilica za preciznost dugog vijeka trajanja jamči precizne, paralelne utore za savršeno uglavljivanje izradaka



Classic X

Glodalica za utore (kekserica) za originalne lamele tvrtke Lamello

Šifra art. **151005**



U kompletu **Classic X** (u spremniku Systemair):

- Classic X
- Glodalo za utore s karbidnim vrhom
- Usisni adapter 36mm
- Kutni graničnik
- Pričvrtna pločica 4mm
- Komplet alata

| | |
|----------------------------------|--------------------------------------|
| Snaga | 850W |
| Napon | 230V ili 120V |
| Broj okretaja | 10.000 min ⁻¹ |
| Glodalo | za utore s karbidnim vrhom Ø100x4x22 |
| Zupci | Z6 (3+3) s okretnim zupcima |
| Maks.dubina urezivanja glodalice | 20mm |
| Težina | 2,9kg |

Bušaća garnitura za spojnice P-System

Šablona za Clamex **151006**

Bušaća garnitura za spojnice P-system uklj. bušni alat, od 22,5° za sve spojnice Clamex P (P-10, P-14, P Medius 14/10)



Glodalo za utore s karbidnim vrhom ø100 x 8 x 22 mm

Glodalo HW **151008**

Predrezač Z2 + V4, 4 otvora za vijke, glavina za alate Zeta, Top 20, Top 21, Classic

Glodalo HW **151009**

Z6 (3+3), okretni zupci, bez glavine s odstoynom pločicom za alat Classic

Glodalo za utore za spojnice P-System ø100 x 7 x 22 mm

Šifra art. **151010**

Z3 dijamantno glodalo za Zeta P-2

Šifra art. **151011**

Z3 karbidno glodalo za Zeta P-2

P-System profesionalni set

P-System profi **151017**

Profesionalni spojni asortiman



Sadržaj P-System profesionalnog seta:

- 120 pari Clamex P-14
- 30 pari Clamex P-14/10 Flexus
- 30 pari Clamex P-10
- 80 pari Tenso P-14 uključujući spojnik
- 30 pari Tenso P-10 uključujući spojnik
- 20 komada Bisco P-14
- 20 komada Bisco P-10
- 80 pari Divario P-18
- Divario instalacijski alat
- Clamex P instalacijski alat
- Tenso P-14/10 alat,
- Sortainer T-loc

P-System basic set

P-System basic **151018**

Basic spojni asortiman



Sadržaj P-System profesionalnog seta:

- 80 pari Clamex P-14
- 80 pari Tenso P-14 uključujući spojnik
- 60 pari Clamex P-14/10 Medius
- 20 komada Bisco P-14
- Tenso P-14/10 alat
- Systainer II T-Loc s razdjeljcima

Montažni alat za spojnike Clamex P

Šifra art. **151035**

za sve kutove, brz i fleksibilan
šesterokutni 4 x 30 mm, duljina 290 mm



Šablona za Clamex S-20 + svrdlo

Šifra art. **151067**

svrdlo: 6mm

Šablona za postavljanje Clamex S-20

Šifra art. **151068**

Na upit

Cabineo inbus ključ

276312 Lamello kat.br.

Na upit

Cabineo inbus ključ 1/4" GL 80 mm

276308 Lamello kat.br.

Cabineo pokrivne kapice

MM lager 100kom, Šifra art. **151042**
 svjetlucavo bijela RAL 9003
**Na upit** 100kom

| | | |
|--------------------------|--------------------|----------|
| <input type="checkbox"/> | čisto bijela | RAL 9010 |
| <input type="checkbox"/> | papirus bijela | RAL 9018 |
| <input type="checkbox"/> | svijetla slonovača | RAL 1015 |
| <input type="checkbox"/> | bež-smeđa | RAL 1011 |
| <input type="checkbox"/> | crvenkasto-smeđa | RAL 8007 |
| <input type="checkbox"/> | svijetlosiva | RAL 7005 |
| <input type="checkbox"/> | mišje siva | RAL 7040 |
| <input type="checkbox"/> | tamosiva | RAL 9005 |
| <input type="checkbox"/> | srebro | |
| <input type="checkbox"/> | nikal | |
| <input type="checkbox"/> | tamni čelik | |

Lamello pokrivna kapa fi 6mm

Pokrivne kapice za Clamex, 100kom
90°, RAL 9010, bijela



MM lager 100kom, Šifra art. **151037**

○ čisto bijela RAL 9010

Na upit 100kom

● grafitna crna RAL 9011
● hrast, bor RAL 1014
● bež, bukva RAL 1011
● smeđa RAL 8007
● čokoladna RAL 8017
● sivkasto bijela RAL 9002
● svjetlosiva RAL 7035
● prozorskosiva RAL 7040
● plavosiva RAL 7031
● antracit RAL 7022

Na upit 500kom

○ čisto bijela RAL 9010
● grafitna crna RAL 9011
● hrast, bor RAL 1014
● bež, bukva RAL 1011

Usisni adapter fi 36mm

za glodalice za utore (kekserice), kompatibilno s
alatima tvrtke Festoll



Šifra art. **151036**

Vreća za prašinu



Šifra art. **151057**

Montažni alat za spojnike Divario P-18

za uglavljivanje u izradak, potreban je za ugradnju

Šifra art. **151007**



Gledamo unatrag, razmišljamo unaprijed.

1944

Hermann Steiner
osniva stolarsku
radionicu u Liestalu



1955

Izum —
sustav
Lamello

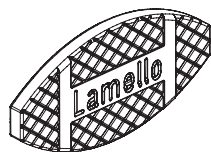

1958

Izum —
prva stacionarna glodalica za
utore (kekserica) LO1 tvrtke
Lamello

1968

Izum —
prva ručno vođena glodalica
za utore (kekserica) tvrtke
Lamello

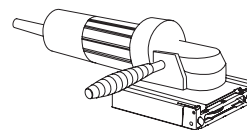

2009

Nagrada —
"Interzum-Award",
izum spojnika Clamex P

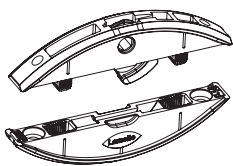

2010

Izum —
Zeta, ručni stroj za
spojnike P-System

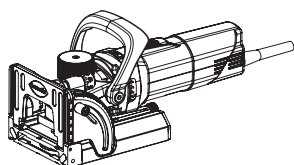

2013

Nagrada —
"Interzum-Award",
izum spojnika
Tenso P

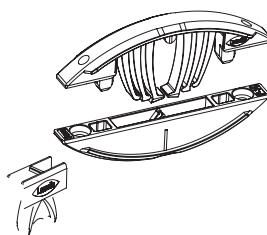

2015

Nagrada —
"Interzum-Award",
izum spojnika
Divario P

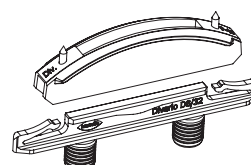

Ideje koje su uvijek ispred svoga vremena.

Svaka prekretnica najprije započinje idejom. No vrhunske ili revolucionarne ideje ne nastaju same od sebe. Isključivo zahvaljujući dugogodišnjem praktičnom iskustvu te upornom radu i razvoju u suradnji sa svojim kupcima neprestano uspijevamo osmisliti nova rješenja. Na taj način uvelike oblikujemo današnje tržište tehnologija spajanja i obrade drveta.

1969

Osnutak —
Lamello AG



1970

Izum —
sustav za
popravljanje
drva

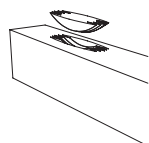

1981

Izum —
Tanga 150, glodalica
za odvajanje prozora

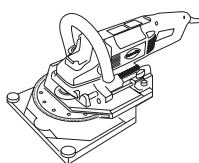

2001

Nagrada —
"Interzum-Award",
sustav spajanja Invis

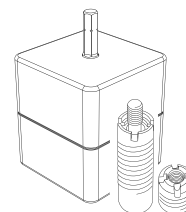

2017

Izum —
CNC spojnik
budućnosti
Cabineo

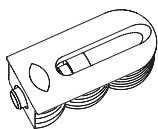

2019

Nagrada —
"Interzum-Award",
izum spojnika
Tenso P-10

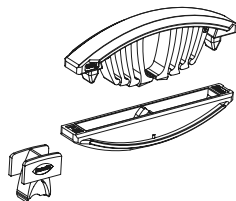

2020

Nagrada —
"Interzum-Award",
izum spojnika
Clamex
P-14/10 Flexus

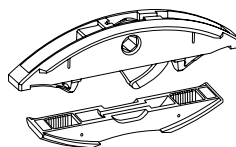



Web adresa



Instagram



Pinterest



Facebook



YouTube



www.max-moris.hr

Sestara Karmelićanki 11,
Sirobuja, Split;
Centrala
Tel: 021/ 453 450

Maloprodaja
Tel: 021/ 453 451
021/ 457 158
e-mail: maloprodaja@max-moris.hr

Veleprodaja
Tel: 021/ 453 461
Fax: 021/ 453 460
e-mail: veleprodaja@max-moris.hr

Max&Moris

Max & Moris d.o.o. zadržava pravo na promjenu cijena i tehničkih podataka, ne garantira potpunu podudarnost slika i stvarnog izgleda. Za tiskarske greške ne odgovaramo.